

Plantronics Ltd  
Wootton Bassett, UK  
Tel: 0800 410014  
+44 (0)1793 842200

Plantronics B.V.  
Hoofddorp, Nederland  
Tel: (0)800 PLANTRONICS  
0800 7526876 (NL)  
00800 75268766 (BE/LUX)

Plantronics Sarl  
Noisy-le-Grand, France  
No Indigo : 0825 0825 99  
0 , 15 € TTC / mn  
+33 (0)1 41 67 41 41

Plantronics GmbH  
Hürth, Deutschland  
Tel: 0800 932 3400  
+49 22 33 3990  
Österreich: 0800 242 500  
Schweiz: 0800 932 340

Plantronics Acoustics  
Italia Srl  
Milano, Italia  
Numero Verde: 800 950934  
+39 02951 1900

Plantronics Iberia, S.L.  
Madrid, España  
Tel: 902 41 51 91 (ES)  
800 844 517 (PT)

Nordic Region  
Tel: Finland: 0800 117 095  
Tel: Sverige: 02002 14681  
Tel: Danmark: 8088 4610  
Tel: Norge: 800 113 36

Plantronics Middle East,  
Eastern Europe, and Africa  
Tel: 800 0441 8026  
+44(0)1793 842443

Plantronics Inc  
345 Encinal Street  
Santa Cruz, CA 95060  
USA Tel: (800) 544-4660



www.plantronics.com



© 2001-2005 Plantronics, Inc. All rights reserved. Plantronics, the logo design, and Plantronics Sound Innovation are trademarks or registered trademarks of Plantronics, Inc.  
Patents US D449,756; Australia147,229; France 651,857; 651,865; Germany 40108524.4; GB Regd Des No 2104923  
Printed in USA

69102-01 (12-05)



**PLANTRONICS**  
SOUND INNOVATION™

## HL10 HANDSET LIFTER ACCESSORY

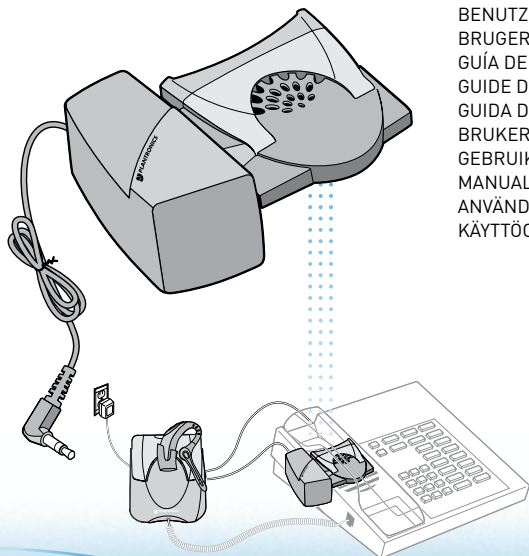

USER GUIDE  
BENUTZERHANDBUCH  
BRUGERVEJLEDNING  
GUÍA DEL USUARIO  
GUIDE DE L'UTILISATEUR  
GUIDA DELL'UTENTE  
BRUKERHÅNDBOK  
GEBRUIKERSHANDLEIDING  
MANUAL DO UTILIZADOR  
ANVÄNDARHANDBOK  
KÄYTTÖOPAS

## CONTENTS

UK English .....	8
DE Deutch .....	14
DK Dansk .....	20
ES Español .....	26
FR Français .....	32
IT Italiano .....	38
NO Norsk .....	44
NL Nederlands .....	50
PT Portugues .....	56
SE Svenska .....	62
SF Suomi/Finnish .....	68

## COMPONENTS

TOP VIEW

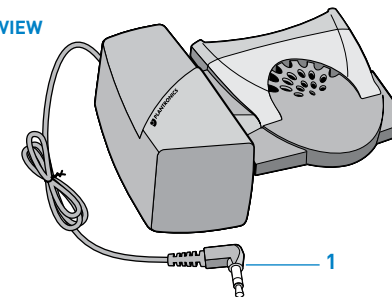

UNDERSIDE VIEW

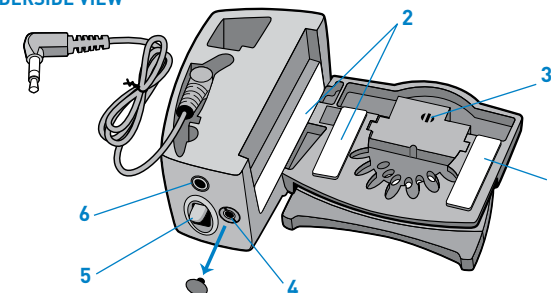

EXTENDER ARM  
(if required)

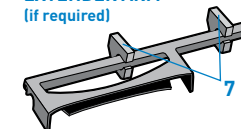

8

RINGER MICROPHONE  
(if required)

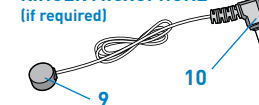

Figure A

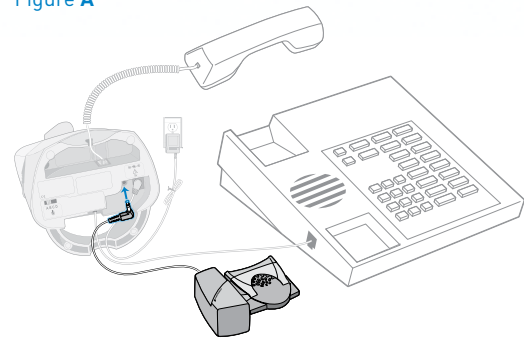

Figure B

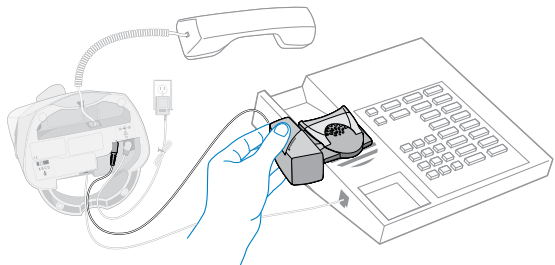

Figure C

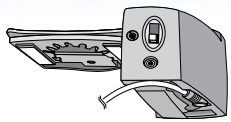

Figure D

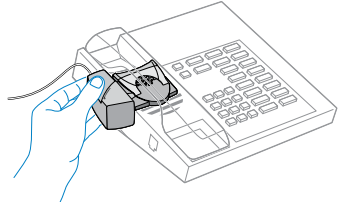

Figure E

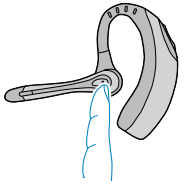

Figure F

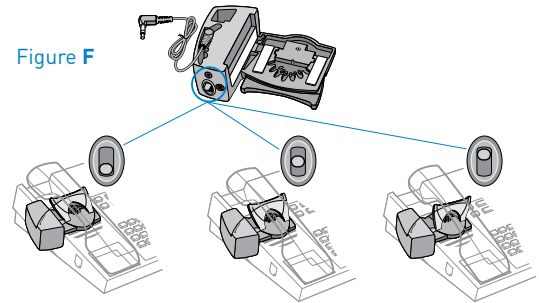

Figure G

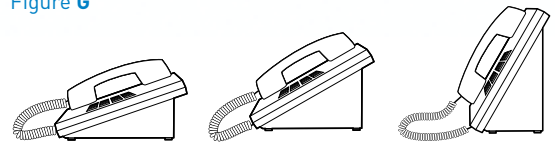

Figure H

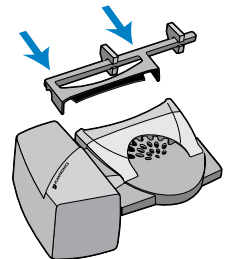

Figure I

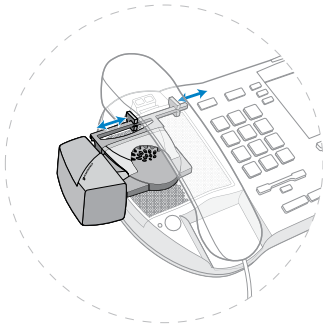

Figure J

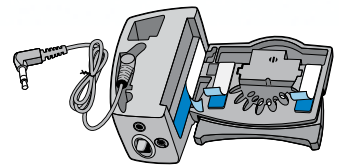

Figure K

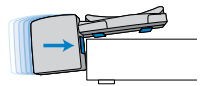

Figure L

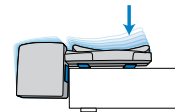

Figure M

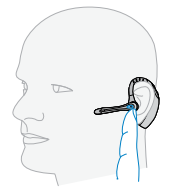

Figure N

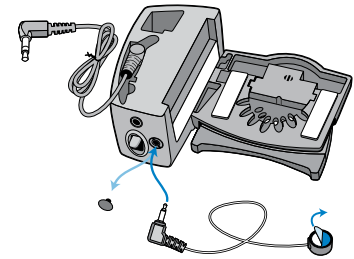
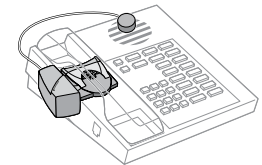

Figure O



# HL10 HANDSET LIFTER ACCESSORY

## COMPONENTS KEY

- 1 Lifter Power Cord
- 2 Mounting Strips
- 3 Microphone
- 4 Ringer Microphone Jack
- 5 Handset Height Switch
- 6 Accessory Jack
- 7 Stabilizers
- 8 Nortel i2004 phones only
- 9 Ringer Microphone
- 10 Ringer Microphone Plug

The HL10 Handset Lifter Accessory is designed to be used with a Plantronics Headset System. Please read these instructions to setup and use your HL10. Make sure your Plantronics Headset Wireless System is fully charged.

**IMPORTANT:** Follow setup instructions carefully.

## SETTING UP THE HL10

**IMPORTANT:** Do not remove the mounting strip covers until all adjustments have been made.

1. Connect the Lifter Power Cord (1) to the Accessory Jack (6) on the Plantronics amplifier. Be sure to press firmly for a tight fit.
2. Remove the handset from the cradle or telephone base (Fig. A).
3. Clean the cradle and speaker areas of the phone and replace the handset.

4. Temporarily, place the HL10 on the phone under the handset and hold in place. The top edge of the lifter should touch the earpiece of the handset when the handset is placed in the cradle (Fig. B).
5. Verify that the microphone on the HL10 is located above the telephone ringer speaker. If not, you will need to attach the Ringer Microphone (9).

## ADJUSTING THE HL10 FOR YOUR TELEPHONE

The HL10 raises the handset to three heights and angles by sliding the Handset Height Switch (5) on the back of the Handset Lifter.

1. Begin with the Handset Height Switch (5) in the lowest position (Fig. C).
2. While holding the HL10 on the telephone base and wearing your headset, place the handset on the HL10 (Fig. D).
3. Press the talk button on the headset to lift the handset from the cradle. Listen for a dial tone (Fig. E).
4. Press the talk button again to lower the handset and disconnect (Fig. E).

**NOTE:** If the HL10 does not lift the handset far enough to go off hook and return to the cradle easily, slide the Handset Height Switch (5) up to another position (Fig. F).

If the handset falls off the lifter, move the Handset Height Switch (5) down. The Stabilizers (7) on the Extender Arm can help steady the handset for more reliable operation.

**NOTE:** If your phone has an adjustable height, a lower setting may improve the performance of the HL10 (Fig. G).

If the handset still does not lift and lower smoothly, your telephone may require the Extender Arm accessory.

### ATTACHING THE EXTENDER ARM (IF REQUIRED)

The Extender Arm is intended to increase the distance from the HL10 to the earpiece of the handset. The Stabilizers (7) can be shifted to the left or right to improve the stability of the handset on the HL10.

1. Slide the Extender Arm onto the HL10 (Fig. H).
2. Position the Stabilizers (7) on the outsides of the handset to gently grip the phone (Fig. I).
3. Read "Adjusting the HL10 for Your Telephone" to determine the correct HL10 height.

### MOUNTING THE HL10 IN A PERMANENT POSITION

Once you have determined the best position for the Handset Height Switch (5), you can mount the HL10 on your telephone base.

1. Remove the protective covers from the Mounting Strips (2) on the underside of the HL10 (Fig. J).

**NOTE:** If the side of the phone is curved, the protective cover on the side can be left on to improve the fit.

2. Gently, place the HL10 into the position you have identified. Test that the lifter works (Fig. K).
3. Once you have located the appropriate position, firmly press down on the top of the HL10 to attach the lifter to the telephone base (Fig. L).

**NOTE:** Use a rolling motion to attach the lifter.

4. Place the handset on the HL10.

### MAKING AND RECEIVING CALLS

While wearing your headset, press the talk button to activate the HL10. When you hear a dial tone, use the telephone key pad to dial the number (Fig. M).

To end the call, press the talk button again. The HL10 will return the handset to the cradle and disconnect the call.

If your headset does not beep when the phone rings, you may need to adjust the ringer on your phone.

1. For best results, choose a traditional ring pattern on your phone.
2. Set the telephone ring volume at mid range.
3. If necessary, try different settings of ring pattern and volume until the headset beeps when the phone rings.

If your headset still does not ring, attach the Ringer Microphone Plug (10) to your HL10 and place the Ringer Microphone (9) over the ringer speaker of your phone.

### USING THE RINGER MICROPHONE (IF REQUIRED)

If the HL10 microphone is not located above the ringer speaker on your phone, you must install the optional Ringer Microphone (Fig. N and Fig. O).

1. Remove the cover from the Ringer Microphone Jack (4) on the HL10.
2. Connect the Ringer Microphone Plug (10) to the Ringer Microphone Jack (4).
3. Place the Ringer Microphone (9) over the ringer speaker on the telephone. You should hear a beep in the headset when you receive a call.
4. Remove the protective cover from the mounting tape and attach the Ringer Microphone (9) to the telephone ringer speaker.

## IMPORTANT SAFETY INFORMATION

- Read all instructions before using.
- The intended purpose of this HL10 Handset Lifter Accessory is to lift and lower the telephone handset in conjunction with Plantronics amplifiers manufactured for use with the HL10 Handset Lifter. It should not be used for any other purpose.
- Modification of the product will void the warranty.
- Do not allow anything other than the telephone handset to rest on this product or locate it in an area where normal operation can be hampered. Additional weight will prevent the lifter from working.

### WARNINGS

- When using telephone equipment and accessories, basic safety precautions should be taken to reduce risk of fire, electric shock, and injury to persons.
- Keep fingers and other objects clear of the lifting pad.
- To reduce risk of electric shock, do not disassemble this product. Contact the Plantronics Technical Assistance Center when service or repair work is required.
- Unplug the lifter from the amplifier or the amplifier from the power source (wall outlet) before cleaning. Do not use liquid cleaners or aerosol cleaners. Use a damp cloth for cleaning.

# TELEFONHÖRER-LIFTER-ZUBEHÖR HL10

## KOMPONENTENSCHLÜSSEL

- 1 Stromkabel des HL10
- 2 Klebeband
- 3 Mikrofon
- 4 Buchse für das Klingelton-Mikrofon
- 5 Höhengschalter des Hörers
- 6 Zubehörbuchse
- 7 Stabilisatoren
- 8 Nur bei Nortel i2004-Telefonen
- 9 Klingelton-Mikrofon
- 10 Stecker des Klingelton-Mikrofons

Das Telefonhörer-Lifter-Zubehör HL10 wird mit einem Headset-System von Plantronics verwendet. Lesen Sie sich die Anweisungen zum Installieren und Verwenden des HL10 sorgfältig durch. Stellen Sie sicher, dass Ihr schnurloses Headset-System von Plantronics vollständig aufgeladen ist.

**WICHTIG:** Befolgen Sie die Installationsanweisungen sorgfältig.

## INSTALLIEREN DES HL10

**WICHTIG:** Entfernen Sie die Folie des Klebebands erst, wenn die optimale Lifter-Position gefunden wurde.

1. Schließen Sie das Stromkabel des HL10 (1) an die Zubehörbuchse (6) des Plantronics-Verstärkers an. Überprüfen Sie, ob der Stecker fest angeschlossen ist.
2. Nehmen Sie den Hörer von der Gabel oder aus der Basisstation (Abb. A).

3. Reinigen Sie die Gabel und die Lautsprecher des Telefons und legen Sie den Hörer wieder auf.
4. Setzen Sie den HL10 vorübergehend unter den Telefonhörer und positionieren Sie ihn. Das obere Ende des Lifters sollte die Hörmuschel des Telefonhörers berühren, wenn der Hörer auf die Gabel gelegt wird (Abb. B).
5. Überprüfen Sie, ob sich das Mikrofon des HL10 über dem Klingelton-Lautsprecher des Telefons befindet. Wenn dies nicht der Fall ist, befestigen Sie das Klingelton-Mikrofon (9).

## ANPASSEN DES HL10 AN IHR TELEFON

Der HL10 hebt den Telefonhörer auf drei verschiedene Stufen und in drei Winkeln an, indem der Höhengschalter des Hörers (5) auf der Rückseite des Telefonhörer-Lifters betätigt wird.

1. Testen Sie zunächst die niedrigste Stufe des Höhengschalters (5) (Abb. C).
2. Platzieren Sie den Hörer auf dem HL10, während Sie den HL10 auf der Basisstation festhalten und das dazugehörige Headset tragen (Abb. D).
3. Drücken Sie die Sprechttaste auf dem Headset, um den Telefonhörer von der Gabel anzuheben. Warten Sie auf den Wählton (Abb. E).
4. Drücken Sie erneut die Sprechttaste, um den Hörer wieder auf die Gabel zu legen und die Verbindung zu trennen (Abb. E).

**HINWEIS:** Wenn der HL10 den Telefonhörer nicht hoch genug anhebt, um den Hörer von der Gabel zu nehmen und wieder aufzulegen, wählen Sie eine höhere Stufe des Höhengschalters (5) (Abb. F).

Wenn der Hörer vom Lifter fällt, wählen Sie eine niedrigere Stufe des Höhengschalters (5). Die Stabilisatoren (7) des Verlängerungsarms sorgen für die nötige Stabilität des Hörers.

**HINWEIS:** Wenn Ihr Telefon höhenverstellbar ist, kann eine niedrigere Einstellung die Leistung des HL10 verbessern (Abb. G).

Wenn sich der Hörer immer noch nicht problemlos abnehmen und auflegen lässt, benötigen Sie das Verlängerungsarm-Zubehör für Ihr Telefon.

### **ANBRINGEN DES VERLÄNGERUNGSARMS (WENN NOTWENDIG)**

Der Verlängerungsarm vergrößert den Abstand zwischen dem HL10 und der Hörmuschel des Telefonhörers. Die Stabilisatoren (7) können nach rechts oder links verschoben werden, um die Stabilität des Telefonhörers auf dem HL10 zu verbessern.

1. Schieben Sie den Verlängerungsarm auf den HL10 (Abb. H).
2. Platzieren Sie die Stabilisatoren am Hörer so, dass Sie das Telefon gut erreichen können (Abb. I).
3. Lesen Sie zum Bestimmen der optimalen Höhe des HL10 den Abschnitt „Anpassen des HL10 an Ihr Telefon“.

### **PERMANENTES BEFESTIGEN DES HL10**

Wenn Sie mit dem Höhengschalter (5) die optimale Position für den HL10 gefunden haben, können Sie den HL10 permanent am Telefonapparat befestigen.

1. Entfernen Sie die Folie des Klebebands (2) auf der Unterseite des HL10 (Abb. J).

**HINWEIS:** Bei einer runden Form des Telefonhörers ist es nicht notwendig, die Folie des Klebebands an der Seite abziehen.

2. Platzieren Sie den HL10 vorsichtig in der optimalen Position. Überprüfen Sie, ob der Lifter funktioniert (Abb. K).

3. Befindet sich der Lifter in der korrekten Position, drücken Sie fest auf die Oberseite des HL10, um den Lifter an den Telefonapparat zu kleben (Abb. L).

**HINWEIS:** Mit einer schiebenden Bewegung können Sie den Lifter anbringen.

4. Platzieren Sie den Telefonhörer auf den HL10.

### **ANNEHMEN UND EMPFANGEN VON ANRUFEN**

Drücken Sie auf die Sprechttaste, während Sie das Headset tragen, um den HL10 zu aktivieren. Wenn der Wählton zu hören ist, wählen Sie die Nummer über die Telefontastatur (Abb. M).

Um das Gespräch zu beenden, drücken Sie erneut die Sprechttaste. Der HL10 legt den Hörer automatisch wieder auf die Gabel und trennt somit die Verbindung.

Wenn das Headset beim Klingeln des Telefons keinen Piepton ausgibt, müssen Sie gegebenenfalls das Klingelton-Mikrofon verwenden.

1. Wählen Sie einen der herkömmlichen Klingeltöne des Telefons, um ein optimales Ergebnis zu erzielen.
2. Stellen Sie den Klingelton auf eine mittlere Lautstärke ein.
3. Testen Sie bei Bedarf verschiedene Klingelton- und Lautstärkeinstellungen, bis das Headset beim Klingeln des Telefons einen Piepton wiedergibt.

Wenn das Headset immer noch nicht klingelt, schließen Sie den Stecker des Klingelton-Mikrofons (10) an den HL10 an und platzieren das Klingelton-Mikrofon (9) über den Klingelton-Lautsprecher Ihres Telefons.

## VERWENDEN DES KLINGELTON-MIKROFONS (WENN NOTWENDIG)

Wenn sich das HL10-Mikrofon nicht über dem Klingelton-Lautsprecher des Telefons befindet, müssen Sie das optionale Klingelton-Mikrofon (Abb. N und Abb. O) installieren.

1. Entfernen Sie die Abdeckung der Klingelton-Mikrofonbuchse (4) für den HL10.
2. Schließen Sie den Stecker des Klingelton-Mikrofons (10) an diese Buchse (4) an.
3. Platzieren Sie das Klingelton-Mikrofon (9) über dem Klingelton-Lautsprecher auf dem Telefon. Es ertönt ein Piepton im Headset, wenn ein Anruf eingeht.
4. Entfernen Sie die Folie des Klebebands und befestigen Sie das Klingelton-Mikrofon (9) am Klingelton-Lautsprecher.

## WICHTIGE SICHERHEITSINFORMATIONEN

- Lesen Sie sich vor der ersten Verwendung alle Anweisungen durch.
- Das Telefonhörer-Lifter-Zubehör HL10 dient dazu, den Telefonhörer zusammen mit Plantronics-Verstärkern, die für eine Verwendung mit dem HL10-Telefonhörer-Lifter konzipiert wurden, abzunehmen und wieder aufzulegen. Das Gerät darf ausschließlich für diesen Zweck verwendet werden.
- Bei jeglicher Abänderung des Produkts wird die Gewährleistung für nichtig erklärt.
- Legen Sie kein anderes Produkt als den Telefonhörer auf den Lifter. Stellen Sie den Lifter an einem Ort auf, an dem der Betrieb des Lifters nicht gestört wird. Zusätzliche Gewichtsbelastung kann die Funktionsweise des Lifters beeinträchtigen.

## WARNUNGEN

- Bei der Verwendung von Telefonen und Zubehör müssen grundlegende Sicherheitshinweise zur Vermeidung von Feuer, Stromschlägen und Verletzungen befolgt werden.
- Berühren Sie das Modul zum Anheben des Hörers nicht und halten Sie Objekte aus dem Modulbereich fern.
- Demontieren Sie das Gerät nicht selbst, um die Gefahr von Stromschlägen zu vermeiden. Wenden Sie sich bei Wartungs- oder Reparaturarbeiten an das Technical Assistance Center (TAC) von Plantronics.
- Entfernen Sie vor dem Reinigen den Lifter vom Verstärker sowie den Verstärker von der Stromversorgung (Steckdose). Verwenden Sie weder Flüssigreiniger noch Sprayreiniger. Verwenden Sie für die Reinigung ein feuchtes Tuch.



# HL10-HÅNDSÆTLØFTER (EKSTRAUDSTYR)

## KOMPONENTER

- 1 Netledning til håndsætløfter
- 2 Monteringsbånd
- 3 Mikrofon
- 4 Jackstik til ekstern mikrofon
- 5 Højdekontakt til håndsæt
- 6 Jackstik til ekstraudstyr
- 7 Stabilisatorer
- 8 Kun til Nortel i2004-telefoner
- 9 Ekstern mikrofon
- 10 Stik til ekstern mikrofon

Ekstraudstyret til HL10-håndsætløfteren er udviklet til brug med et Plantronics-headsetsystem. Læs denne vejledning, inden du installerer og bruger HL10. Kontroller, at dit trådløse Plantronics-headsetsystem er fuldt opladet.

**VIGTIGT:** Følg vejledningen nøje.

## INSTALLATION AF HL10

**VIGTIGT:** Fjern ikke dækslerne fra monteringsbåndene, før du har foretaget alle tilpasninger.

1. Slut netledningen til håndsætløfteren (1) til tilbehørsstikket (6) på Plantronics-forstærkeren. Tryk hårdt for at tilslutte netledningen korrekt.
2. Fjern håndsættet fra gafflen eller telefonbaseenheden (Fig. A).

3. Rengør gaffel- og højtalerområdet på telefonen, og læg håndsættet tilbage.
4. Placer midlertidigt HL10 på telefonen under håndsættet, og hold den på plads. Den øverste kant på håndsætløfteren skal berøre øreknoppen på håndsættet, når håndsættet er placeret i gafflen (Fig. B).
5. Kontroller, at mikrofonen på HL10 er placeret over telefonens ringtonehøjtaler. Hvis den ikke er, skal du tilslutte den eksterne mikrofon (9).

## TILPASNING AF HL10 TIL DIN TELEFON

Du kan indstille HL10 til at løfte håndsættet til tre forskellige højder og vinkler ved at trykke på højdekontakten til håndsættet (5) bag på håndsætløfteren.

1. Inden du går i gang, skal højdekontakten (5) være indstillet i den laveste position (Fig. C).
2. Samtidig med at du holder HL10 på telefonbaseenheden og bærer headsettet, skal du placere håndsættet på HL10 (Fig. D).
3. Tryk på taleknappen på headsettet for at løfte håndsættet fra gafflen. Vent på klartone (Fig. E).
4. Tryk på taleknappen igen for at sænke håndsættet og afbryde forbindelsen (Fig. E).

**BEMÆRK:** Hvis HL10 ikke løfter håndsættet højt nok til, at det uden problemer kommer fri af afbryderen (5) og lægges tilbage på gafflen, skal du indstille højdekontakten i en højere position.

Hvis håndsættet falder af løfteren, skal du flytte højdekontakten (5) ned. Stabilisatorerne (7) på forlængerarmen er med til at stabilisere håndsættet, så det er mere behageligt at bruge.

**BEMÆRK:** Hvis din telefon har en justerbar højde, kan en lavere indstilling forbedre HL10's ydeevne (Fig. G).

Hvis håndsættet stadig ikke løftes og sænkes uden problemer, skal din telefon muligvis udstyres med en forlængerarm (ekstraudstyr).

## MONTERING AF FORLÆNGERARM (HVIS DET ER PÅKRÆVET)

Forlængerarmen øger afstanden mellem HL10 og øreknoppen på håndsættet. Stabilisatorerne (7) kan placeres til venstre eller til højre for at forbedre håndsættets stabilitet på HL10.

1. Placer forlængerarmen på HL10 (Fig. H).
2. Placer stabilisatorerne (7) på ydersiden af håndsættet, så de griber forsigtigt fat om telefonen (Fig. I).
3. Læs afsnittet Tilpasning af HL10 til din telefon for at bestemme den korrekte højde for HL10.

## MONTERING AF HL10 I EN PERMANENT POSITION

Når du har afgjort, hvilken position der er bedst for højdekontakten (5), kan du montere HL10 på din telefonbaseenhed.

1. Fjern beskyttelsesdækslerne fra monteringsbåndene (2) på undersiden af HL10 (Fig. J).

**BEMÆRK:** Hvis telefonens side buer, kan du lade beskyttelsesdækslerne blive siddende for at forbedre pasformen.

2. Placer forsigtigt HL10 i den ønskede position. Kontrollér, at løfteren fungerer (Fig. K).
3. Når du har fundet frem til den korrekte position, skal du trykke toppen af HL10 ned for at montere løfteren på telefonbaseenheden (Fig. L).

**BEMÆRK:** Monter løfteren med en glidende bevægelse.

4. Placer håndsættet på HL10.

## FORETAGE OG MODTAGE OPKALD

Mens du bærer dit headset, skal du trykke på taleknappen for at aktivere HL10. Når du hører en klartone, skal du indtaste nummeret på telefonens tastatur (Fig. M).

Tryk på taleknappen igen for at afslutte opkaldet. HL10 placerer håndsættet i gaflen igen og afbryder forbindelsen.

Hvis headsettet ikke bipper, når telefonen ringer, skal du muligvis justere lydenheden på telefonen.

1. Vælg et almindeligt ringemønster for at få det bedste resultat.
2. Indstil telefonens ringevolumen til middel.
3. Hvis det er påkrævet kan du prøve forskellige indstillinger for ringetone og volumen, indtil headsettet bipper, når telefonen ringer.

Hvis headsettet stadig ikke bipper, skal du montere stikket til den eksterne mikrofon (10) på HL10 og placere den eksterne mikrofon (9) over telefonens ringetonehøjtaler.

## BRUG AF DEN EKSTERNE MIKROFON (HVIS DET ER PÅKRÆVET)

Hvis HL10-mikrofonen ikke er placeret over telefonens ringetonehøjtaler, skal du montere den ekstra eksterne mikrofon (Fig. N og Fig. O).

1. Fjern den beskyttende folie fra jackstikket til den eksterne mikrofon (4) på HL10.
2. Slut stikket til den eksterne mikrofon (10) til jackstikket til den eksterne mikrofon (4).
3. Placer den eksterne mikrofon (9) over telefonens ringetonehøjtaler. Du bør høre et bip i headsettet, når du modtager et opkald.
4. Fjern den beskyttende folie fra monteringsstapen, og fastgør den eksterne mikrofon (9) til telefonens ringetonehøjtaler.

## VIGTIGE SIKKERHEDSOPLYSNINGER

- Læs vejledningen inden brug.
- HL10-håndsætløfterens formål er at løfte og sænke telefonhåndsættet ved brug sammen med Plantronics-forstærkere, der er beregnet til brug sammen med HL10-håndsætløfteren. Det må ikke bruges til andre formål.
- Ændringer af produktet gør garantien ugyldig.
- Placer ikke andre ting end telefonens håndsæt på dette produkt. Placer ikke produktet et sted, hvor almindelig betjening ikke er mulig. Hvis løfteren udsættes for yderligere vægtbelastning, kan den ikke fungere.

### ADVARSLER

- Når du bruger telefonudstyret og ekstraudstyret, bør du overholde de grundlæggende sikkerhedsforanstaltninger for at reducere risikoen for brand, elektrisk stød og personskade.
- Hold fingre og genstande væk fra løfterpanelet.
- Reducer risikoen for elektrisk stød ved at undlade at skille produktet ad. Kontakt Plantronics Technical Assistance Center, hvis produktet skal serviceres eller repareres.
- Afbryd forbindelsen mellem løfteren og forstærkeren eller mellem forstærkeren og strømkilden (stikkontakt), inden rengøring. Brug ikke flydende rengøringsmidler eller rengøringsmidler på spraydåse. Brug en fugtig klud til rengøring.

# DISPOSITIVO PARA DESCOLGAR EL TELÉFONO HL10

## DESCRIPCIÓN DE COMPONENTES

- 1 Cable de alimentación del dispositivo
- 2 Tiras adhesivas
- 3 Micrófono
- 4 Conector para el micrófono del timbre
- 5 Regulador de altura del microteléfono
- 6 Conector para accesorios
- 7 Arandelas de sujeción
- 8 Pieza para teléfonos Nortel i2004
- 9 Micrófono del timbre
- 10 Clavija del micrófono del timbre

El dispositivo para descolgar el teléfono HL10 está diseñado para su uso con sistemas de auriculares de Plantronics. Lea estas instrucciones para configurar y utilizar dicho dispositivo. Asegúrese de que el sistema de auriculares inalámbricos de Plantronics esté totalmente cargado.

**IMPORTANTE:** siga las instrucciones de configuración al pie de la letra.

## INSTALACIÓN DEL DISPOSITIVO PARA DESCOLGAR EL TELÉFONO HL10

**IMPORTANTE:** no retire la cubierta de las tiras adhesivas hasta haber realizado todos los ajustes.

1. Conecte el cable de alimentación del dispositivo (1) al conector para accesorios (6) del amplificador de Plantronics. Insértelo con fuerza para colocarlo correctamente.
2. Retire el microteléfono de la horquilla o de la base del teléfono (Fig. A.).
3. Limpie tanto la horquilla como el altavoz del teléfono y vuelva a colocar el microteléfono.
4. Coloque temporalmente el dispositivo para descolgar el teléfono HL10 debajo del microteléfono y manténgalo en la posición correcta. La parte superior del dispositivo debe estar en contacto con el auricular del microteléfono cuando éste se encuentra en la horquilla (Fig. B).
5. Compruebe que el micrófono del dispositivo para descolgar el teléfono HL10 esté situado sobre el altavoz del timbre del teléfono. Si no es así, tendrá que colocar el micrófono del timbre (9).

## AJUSTE DEL DISPOSITIVO PARA DESCOLGAR EL TELÉFONO HL10 EN EL TELÉFONO

El dispositivo para descolgar el teléfono HL10 permite levantar el microteléfono en tres alturas y ángulos diferentes. Para seleccionar uno, ajuste el regulador de altura del microteléfono (5), que se encuentra en la parte posterior del dispositivo.

1. Para empezar, coloque el regulador de altura del microteléfono (5) en la posición más baja (Fig. C).
2. Tras colocarse el auricular, mantenga el dispositivo para descolgar el teléfono HL10 en la base del teléfono y coloque el microteléfono en el dispositivo (Fig. D).
3. Pulse el botón de conversación del auricular para descolgar el microteléfono de la horquilla. Espere hasta que escuche el tono de llamada (Fig. E).

4. Pulse de nuevo el botón de conversación para colgar el microteléfono y desconectarlo (Fig. E).

**NOTA:** si el dispositivo para descolgar el teléfono HL10 no levanta el microteléfono lo suficiente como para descolgarlo y volver a colgarlo fácilmente, ajuste el regulador de altura del microteléfono (5) en una posición más alta (Fig. F).

Si el microteléfono se cae del dispositivo, ajuste el regulador de altura del microteléfono en una posición más baja. Las arandelas de sujeción (7) del brazo de prolongación pueden servirle para fijar el microteléfono de forma que resulte más seguro su funcionamiento.

**NOTA:** si el teléfono dispone de altura regulable, el funcionamiento del dispositivo para descolgar el teléfono HL10 puede mejorarse con un ajuste más bajo (Fig. G).

Si aun así no es posible colgar y descolgar el microteléfono cómodamente, puede que necesite utilizar el brazo de prolongación.

## COLOCACIÓN DEL BRAZO DE PROLONGACIÓN (EN CASO NECESARIO)

El brazo de prolongación sirve para aumentar la distancia del dispositivo para descolgar el teléfono HL10 al auricular del microteléfono. Las arandelas de sujeción (7) pueden colocarse tanto a la derecha como a la izquierda del dispositivo para descolgar el teléfono HL10, con el fin de aumentar la estabilidad del microteléfono.

1. Coloque el brazo de prolongación sobre el dispositivo para descolgar el teléfono HL10 (Fig. H).
2. Coloque las arandelas de sujeción (7) en los lados del microteléfono de manera que lo sujeten suavemente (Fig. I).
3. Consulte "Ajuste del dispositivo para descolgar el teléfono HL10 en el teléfono" para determinar la altura correcta del dispositivo.

## COLOCACIÓN DEL DISPOSITIVO PARA DESCOLGAR EL TELÉFONO HL10 DE FORMA PERMANENTE

Cuando haya determinado la mejor posición del regulador de altura del microteléfono (5), coloque el dispositivo para descolgar el teléfono HL10 en la base del teléfono.

1. Retire las cubiertas protectoras de las tiras adhesivas (2) de la parte inferior del dispositivo para descolgar el teléfono HL10 (Fig. J).

**NOTA:** si la parte lateral del teléfono es curva, puede dejar la cubierta protectora lateral para mejorar el ajuste.

2. Coloque con cuidado el dispositivo para descolgar el teléfono HL10 en la posición que considere idónea. Compruebe que el dispositivo funcione (Fig. K).
3. Cuando el dispositivo para descolgar el teléfono HL10 se encuentre en la posición correcta, presione con fuerza la parte superior para colocarlo en la base del teléfono (Fig. L).

**NOTA:** para colocar el dispositivo deberá realizar un movimiento giratorio.

4. Coloque el microteléfono sobre el dispositivo para descolgar el teléfono HL10.

## REALIZACIÓN Y RECEPCIÓN DE LLAMADAS

Colóquese el auricular y pulse el botón de conversación para activar el dispositivo para descolgar el teléfono HL10. Tras escuchar el tono de llamada, marque el número utilizando el teclado del teléfono (Fig. M).

Para finalizar la llamada, pulse el botón de conversación de nuevo. El dispositivo para descolgar el teléfono HL10 devolverá el microteléfono a la horquilla y cancelará la llamada.

Si no escucha un sonido en el auricular al recibir una llamada, puede que deba ajustar el timbre del teléfono.

1. Para conseguir un funcionamiento óptimo, elija un tipo de timbre tradicional.
2. Ajuste el volumen del timbre del teléfono en un nivel intermedio.
3. En caso necesario, pruebe varios ajustes de volumen y tipo de timbre hasta que el auricular emita un sonido al recibir una llamada.

Si aun así el auricular no emite ningún sonido, inserte la clavija del micrófono del timbre (10) en el dispositivo para descolgar el teléfono HL10 y coloque el micrófono del timbre (9) sobre el altavoz del timbre del teléfono.

### USO DEL MICRÓFONO DEL TIMBRE (EN CASO NECESARIO)

Si el micrófono del dispositivo para descolgar el teléfono HL10 no está situado en el teléfono sobre el altavoz del timbre, deberá instalar el micrófono del timbre optativo (Fig. N y Fig. O).

1. Retire la cubierta del conector para el micrófono del timbre (4) del dispositivo para descolgar el teléfono HL10.
2. Conecte la clavija del micrófono del timbre (10) al conector para el micrófono del timbre.
3. Coloque el micrófono del timbre (9) sobre el altavoz del timbre del teléfono. El auricular debe emitir un sonido al recibir una llamada.
4. Retire la cubierta protectora de la cinta adhesiva y coloque el micrófono del timbre (9) en el altavoz del timbre del teléfono.

### INSTRUCCIONES IMPORTANTES SOBRE SEGURIDAD

- Lea todas las instrucciones antes de utilizar el dispositivo.
- El dispositivo para descolgar el teléfono HL10 ha sido diseñado para colgar y descolgar el microteléfono en combinación con los amplificadores de Plantronics fabricados para su utilización con dicho dispositivo. No debe utilizarse para ninguna otra función.
- La modificación del producto conllevará la anulación de la garantía.
- No coloque ningún otro objeto sobre este producto que no sea el microteléfono, ni coloque el dispositivo en zonas en las que se dificulte el funcionamiento normal. Cualquier peso adicional puede evitar que funcione el dispositivo.

### AVISOS

- Al utilizar el equipo telefónico, deben tomarse precauciones básicas de seguridad para reducir el riesgo de incendio, descargas eléctricas y daños personales.
- No coloque los dedos ni ningún otro objeto sobre la palanca.
- Para reducir el riesgo de descargas eléctricas, no desmonte el producto. Si es necesario realizar operaciones de mantenimiento o reparaciones, póngase en contacto con el centro de asistencia técnica de Plantronics.
- Antes de limpiar el dispositivo, desconéctelo del amplificador o desconecte el amplificador de la red de alimentación eléctrica (es decir, de la toma de alimentación). No utilice detergentes líquidos ni aerosoles. Utilice un paño húmedo para limpiarlo.

## LEVIER DECROCHE DU COMBINE HL10

### LISTE DES COMPOSANTS

- 1 Câble d'alimentation du levier décroché du combiné
- 2 Attaches de fixation
- 3 Microphone
- 4 Prise du microphone avec haut-parleurs intégrés
- 5 Interrupteur de hauteur du combiné
- 6 Prise pour accessoires
- 7 Stabilisateurs
- 8 Téléphones Nortel i2004 uniquement
- 9 Microphone avec haut-parleurs intégrés
- 10 Fiche du microphone avec haut-parleurs intégrés.

Le levier décroché du combiné HL10 est conçu pour être utilisé conjointement avec un micro-casque Plantronics. Veuillez lire les instructions suivantes afin de configurer et d'utiliser votre HL10. Vérifiez que votre système de micro-casque sans fil Plantronics est complètement chargé.

**IMPORTANT :** suivez attentivement les instructions relatives à la configuration du matériel.

### CONFIGURATION DU HL10

**IMPORTANT :** effectuez tous les réglages de rigueur avant de retirer les protections des attaches de fixation.

1. Branchez le câble d'alimentation du levier décroché du combiné (1) dans la prise pour accessoires (6) située sur l'amplificateur Plantronics. Enfoncez-le fermement de façon à l'enclencher correctement.

2. Retirez le combiné de son socle ou de la base du téléphone (Fig. A).
3. Nettoyez le socle et le haut-parleur du téléphone, puis reposez le combiné.
4. Placez provisoirement le HL10 sur le téléphone, sous le combiné, et maintenez-le en place. L'extrémité supérieure du levier décroché du combiné doit être en contact avec l'écouteur du combiné lorsque le combiné se trouve dans son socle (Fig. B).
5. Vérifiez que le microphone du HL10 est situé au-dessus du haut-parleur de la sonnerie du téléphone. Dans le cas contraire, vous devrez fixer le microphone avec haut-parleurs intégrés (9).

### REGLAGE DU HL10 POUR VOTRE TELEPHONE

Le HL10 peut soulever le combiné selon trois hauteurs et angles différents en fonction de la position de l'interrupteur de hauteur du combiné (5), qui est situé à l'arrière du Levier décroché du combiné.

1. Commencez par régler l'interrupteur de hauteur du combiné (5) sur la position la plus basse (Fig. C).
2. Tout en maintenant le HL10 sur la base du téléphone, mettez votre micro-casque et placez le combiné sur le HL10 (Fig. D).
3. Appuyez sur le bouton de conversation situé sur le micro-casque afin de soulever le combiné de son socle. Attendez la tonalité (Fig. E).
4. Appuyez de nouveau sur le bouton de conversation afin d'abaisser le combiné et de mettre fin à la connexion (Fig. E).

**REMARQUE :** si le HL10 ne soulève pas le combiné assez haut pour le décrocher et le repositionner sur le socle en douceur, faites glisser l'interrupteur de hauteur du combiné (5) et réglez-le sur une position plus élevée (Fig. F).

Si le combiné tombe du levier décroché du combiné, changez le

réglage de l'interrupteur de hauteur du combiné (5) et choisissez une position moins élevée. Les stabilisateurs (7) situés sur la perche d'extension peuvent contribuer à l'équilibre du combiné et améliorer par là-même le fonctionnement du dispositif.

**REMARQUE** : si votre téléphone est ajustable en hauteur, un réglage moins élevé peut également améliorer les performances du HL10 (Fig. G).

Si le combiné ne se soulève ou ne se repose toujours pas correctement, il se peut que l'utilisation de la perche d'extension soit nécessaire avec votre téléphone.

### FIXATION DE LA PERCHE D'EXTENSION (LE CAS ÉCHÉANT)

La perche d'extension a pour fonction d'augmenter la distance entre le HL10 et l'écouteur du combiné. Les stabilisateurs (7) peuvent être soulevés vers la gauche ou la droite afin d'améliorer la stabilité du combiné sur le HL10.

1. Faites glisser la perche d'extension sur le HL10 (Fig. H).
2. Placez les stabilisateurs (7) sur l'extérieur du combiné pour fixer le téléphone en douceur (Fig. I).
3. Reportez-vous à la section « Réglage du HL10 pour votre téléphone » afin de déterminer la hauteur adéquate pour le HL10.

### INSTALLATION DU HL10 DANS UNE POSITION PERMANENTE

Une fois que vous avez déterminé la meilleure position pour l'interrupteur de hauteur du combiné (5), le HL10 peut être installé sur la base de votre téléphone.

1. Retirez les protections des attaches de fixation (2) situées sous le HL10 (Fig. J).

**REMARQUE** : si un côté du téléphone est incurvé, vous pouvez laisser la protection située sur le côté pour gagner en équilibre.

2. Placez doucement le HL10 dans la position que vous avez déterminée. Vérifiez le bon fonctionnement du levier décroché du combiné (Fig. K).
3. Une fois le HL10 placé dans la position adéquate, appuyez fermement sur le dessus afin de le fixer sur la base du téléphone (Fig. L).

**REMARQUE** : fixez le levier décroché du combiné en effectuant des mouvements circulaires.

4. Posez le combiné sur le HL10.

### PASSER ET RECEVOIR DES APPELS

Lorsque vous portez votre micro-casque, appuyez sur le bouton de conversation afin d'activer le HL10. Lorsque vous entendez une tonalité, composez le numéro de téléphone souhaité sur le clavier de numérotation du téléphone (Fig. M).

Pour mettre fin à l'appel, appuyez de nouveau sur le bouton de conversation. Le HL10 replace alors le combiné sur son socle et met fin à la connexion.

Si votre micro-casque n'émet pas de bip lorsque le téléphone sonne, vous devez certainement modifier le réglage de la sonnerie de votre téléphone.

1. Pour être certain d'obtenir les meilleurs résultats, choisissez un type de sonnerie classique pour votre téléphone.
2. Réglez le volume de la sonnerie du téléphone sur une position moyenne.
3. Le cas échéant, essayez divers réglages de volume et types de sonnerie jusqu'à ce que le micro-casque émette des bips lorsque le téléphone sonne.



Si votre micro-casque n'émet toujours pas de bips, branchez la fiche du microphone avec haut-parleurs intégrés (10) dans votre HL10 et placez le Microphone avec haut-parleurs intégrés (9) sur le haut-parleur de la sonnerie de votre téléphone.

## UTILISATION DU MICROPHONE AVEC HAUT-PARLEURS INTEGRES (LE CAS ECHEANT)

Si le microphone du HL10 n'est pas situé au dessus du haut-parleur de la sonnerie sur votre téléphone, vous devez installer le microphone avec haut-parleurs intégrés facultatif (Fig. N et Fig. O).

1. Retirez la protection de la prise du microphone avec haut-parleurs intégrés (4) située sur le HL10.
2. Branchez la fiche du microphone avec haut-parleurs intégrés (10) dans la prise du microphone avec haut-parleurs intégrés (4).
3. Placez le microphone avec haut-parleurs intégrés (9) au-dessus du haut-parleur de la sonnerie sur le téléphone. Un bip doit se faire entendre dans le micro-casque lorsque vous recevez un appel.
4. Retirez la protection de l'adhésif de montage et fixez le microphone avec haut-parleurs intégrés (9) au haut-parleur de la sonnerie du téléphone.

## INFORMATIONS DE SECURITE IMPORTANTES

- Lisez toutes les instructions avant d'utiliser votre dispositif.
- Ce levier décroché du combiné HL10 est spécialement conçu pour décrocher et raccrocher le combiné de votre téléphone conjointement avec les amplificateurs Plantronics conçus à cet effet. Il ne doit être utilisé à aucune autre fin que celle-ci.
- Toute modification apportée au produit aura pour effet d'en annuler la garantie.

- Ne posez rien d'autre que le combiné du téléphone sur ce produit et ne le soumettez pas à des conditions susceptibles d'entraver son bon fonctionnement. Toute charge supplémentaire placée sur le levier décroché du combiné l'empêchera également de fonctionner.

## AVERTISSEMENTS

- Respectez les mesures élémentaires de sécurité lors de l'utilisation de ces équipements et accessoires téléphoniques afin d'écartier tout risque d'incendie, de choc électrique et de blessures corporelles.
- Tenez vos doigts et tout objet à l'écart du levier.
- Afin de réduire tout risque de choc électrique, ne démontez pas ce produit vous-même. Contactez le centre d'assistance technique de Plantronics en cas de besoin de maintenance ou de réparation.
- Débranchez le levier décroché du combiné de l'amplificateur ou l'amplificateur de la source d'alimentation (prise murale) avant de procéder au nettoyage. N'utilisez pas de nettoyant liquide ou en aérosol. Utilisez un chiffon humide pour le nettoyage.

## DISPOSITIVO AUTOMATICO DI RISPOSTA HL10 OPZIONALE

### COMPONENTI PRINCIPALI

- 1 Cavo di alimentazione del dispositivo di risposta
- 2 Strisce per fissaggio
- 3 Microfono
- 4 Presa jack per microfono della suoneria
- 5 Regolatore di altezza del dispositivo
- 6 Presa jack per accessori
- 7 Stabilizzatori
- 8 Solo per telefoni Nortel i2004
- 9 Microfono della suoneria
- 10 Spinotto del microfono della suoneria

Il dispositivo automatico di risposta HL10 opzionale è ideale per l'uso con i sistemi di auricolari Plantronics. Per configurare e utilizzare il dispositivo HL10, leggere attentamente le istruzioni. Accertarsi che il sistema di auricolari wireless sia completamente carico.

**IMPORTANTE:** seguire attentamente le istruzioni per la configurazione.

### CONFIGURAZIONE DI HL10

**IMPORTANTE:** non rimuovere la copertura delle strisce per il fissaggio fino al completamento delle regolazioni necessarie.

1. Collegare il cavo di alimentazione del dispositivo (1) alla presa jack per accessori (6) sull'amplificatore Plantronics. Premere con decisione per garantire un collegamento stabile.

2. Rimuovere la cornetta dal supporto o dalla base del telefono (fig. A).
3. Pulire il supporto e l'amplificatore del telefono e sostituire la cornetta.
4. Posizionare temporaneamente il dispositivo HL10 sul telefono sotto la cornetta e tenerlo in posizione. Quando la cornetta è posizionata sul supporto, il bordo superiore del dispositivo automatico di risposta dovrebbe essere a contatto con l'auricolare della cornetta (fig. B).
5. Verificare che il microfono di HL10 sia posizionato sopra l'amplificatore della suoneria del telefono. In caso contrario, è necessario collegare il microfono della suoneria (9).

### REGOLAZIONE DI HL10 PER IL TELEFONO

HL10 consente di sollevare la cornetta di tre livelli e di orientarla grazie al regolatore di altezza (5) sul retro del dispositivo.

1. Posizionare il regolatore di altezza del dispositivo (5) sul livello più basso (fig. C).
2. Indossare l'auricolare e mentre si tiene HL10 in posizione sulla base del telefono, posizionare la cornetta sul dispositivo HL10 (fig. D).
3. Premere il pulsante di conversazione sull'auricolare per sollevare la cornetta dal telefono. Attendere il segnale di libero (fig. E).
4. Premere il pulsante di conversazione di nuovo per abbassare la cornetta e interrompere il collegamento (fig. E).

**NOTA:** se HL10 consente alla cornetta di raggiungere un livello sufficiente per ricevere le chiamate e la cornetta si ripositiona sul supporto facilmente, posizionare il regolatore di altezza del dispositivo (5) su un livello più alto (fig. F).

Se la cornetta scivola dal dispositivo di risposta, spostare il regolatore di altezza del dispositivo (5) verso il basso. Gli stabilizzatori (7) sul braccio estensibile garantiscono la stabilità della cornetta assicurando maggiore affidabilità.

**NOTA:** se l'altezza del telefono è regolabile, si consiglia di posizionarlo su un livello più basso per migliorare le prestazioni di HL10 (fig. G).

Se la cornetta non viene sollevata e riposizionata in modo agevole, potrebbe essere necessario l'uso di un braccio estensibile.

## COLLEGAMENTO DEL BRACCIO ESTENSIBILE (SE NECESSARIO)

Il braccio estensibile consente di allontanare il dispositivo HL10 dall'auricolare della cornetta. È possibile spostare gli stabilizzatori (7) verso sinistra o verso destra per aumentare la stabilità della cornetta sul dispositivo HL10.

1. Far scivolare il braccio estensibile su HL10 (fig. H).
2. Posizionare gli stabilizzatori (7) sulla parte esterna della cornetta in modo che si aggancino al telefono (fig. I).
3. Per stabilire l'altezza corretta di HL10, consultare la sezione "Regolazione di H10 per il telefono".

## FISSAGGIO DI HL10 IN UNA POSIZIONE DEFINITIVA

Dopo aver stabilito quale sia la posizione migliore per il regolatore di altezza del dispositivo (5), è possibile fissare HL10 sulla base del telefono.

1. Rimuovere le coperture protettive dalle strisce per il fissaggio (2) sulla parte inferiore del dispositivo HL10 (fig. J).

**NOTA:** se il telefono presenta un design arrotondato, è possibile lasciare la copertura protettiva sul lato per una maggiore stabilità.

2. Posizionare delicatamente HL10 come desiderato. Verificare che il dispositivo di risposta funzioni (fig. K).
3. Dopo aver individuato il posizionamento corretto, premere con decisione verso il basso il dispositivo HL10 per fissare il dispositivo di risposta alla base del telefono (fig. L).

**NOTA:** fissare il dispositivo di risposta con un movimento rotatorio.

4. Posizionare la cornetta su HL10.

## ESECUZIONE E RICEZIONE DI CHIAMATE

Mentre si indossa l'auricolare, premere il pulsante di conversazione per attivare HL10. Quando viene emesso il segnale di libero, digitare il numero telefonico utilizzando la tastiera del telefono (fig. M).

Per terminare una chiamata, premere nuovamente il pulsante di conversazione. HL10 riposiziona la cornetta sul supporto e interrompe la chiamata.

Se l'auricolare non emette alcun segnale acustico quando il telefono squilla, potrebbe essere necessario regolare la suoneria sul telefono.

1. Per risultati ottimali, scegliere una suoneria tradizionale sul telefono.
2. Impostare il volume della suoneria del telefono su un livello medio.
3. Se necessario, provare altre suonerie e livelli di volume, fino a quando l'auricolare non emette un segnale acustico.

Se ancora non viene emesso alcun segnale acustico dall'auricolare, è necessario collegare lo spinotto del microfono della suoneria (10) a HL10 e posizionare il microfono della suoneria (9) sopra l'amplificatore della suoneria sul telefono.

## USO DEL MICROFONO DELLA SUONERIA (SE NECESSARIO)

Se il microfono di HL10 non è posizionato sopra l'amplificatore della suoneria sul telefono, è necessario installare il microfono della suoneria opzionale (fig. N e fig. O).

1. Rimuovere il coperchio della presa jack del microfono della suoneria (4) su HL10.
2. Collegare lo spinotto del microfono della suoneria (10) alla presa jack del microfono (4).
3. Posizionare il microfono della suoneria (9) sull'amplificatore della suoneria del telefono. A questo punto, l'auricolare dovrebbe emettere un segnale acustico quando si riceve una chiamata.
4. Rimuovere la copertura protettiva dal nastro di fissaggio e fissare il microfono della suoneria (9) all'amplificatore della suoneria sul telefono.

## IMPORTANTI INFORMAZIONI SULLA SICUREZZA

- Leggere tutte le istruzioni prima dell'uso.
- Il dispositivo di risposta automatico opzionale HL10 è progettato per sollevare e abbassare la cornetta del telefono ed è ideato per essere utilizzato con gli amplificatori Plantronics. Non utilizzarlo con prodotti diversi da quelli descritti.
- Gli usi diversi del prodotto potrebbero invalidare la garanzia.
- Non posizionare altri oggetti oltre alla cornetta del telefono sul prodotto; non alloggiare il prodotto in un luogo che potrebbe ostacolare il normale funzionamento. Un peso eccessivo potrebbe impedire il corretto funzionamento del dispositivo.

## AVVISI

- Quando si utilizzano apparecchi e accessori telefonici, è necessario osservare semplici norme di sicurezza per ridurre il rischio di incendi, scosse elettriche e danni fisici.
- Non avvicinare le dita e oggetti al dispositivo di sollevamento.
- Per evitare il rischio di scosse elettriche, non smontare il prodotto. Se fossero necessari interventi di assistenza o riparazione, contattare il centro di Assistenza tecnica di Plantronics.
- Scollegare il dispositivo dall'amplificatore oppure scollegare l'amplificatore dalla presa a parete prima della pulizia. Non utilizzare detergenti liquidi o nebulizzatori. Utilizzare un panno umido per la pulizia.

## TILLEGGSUTSTYR FOR HL10- HÅNDSSETTLØFTER

### VIKTIGE KOMPONENTER

- 1 Strømledning for løfter
- 2 Festetape
- 3 Mikrofon
- 4 Ringemikrofonkontakt
- 5 Høydebryter for håndsettet
- 6 Kontakt for tilleggsutstyr
- 7 Stabilisatorer
- 8 Bare til Nortel i2004-telefoner
- 9 Ringemikrofon
- 10 Ringemikrofonstøpsel

Tilleggsutstyret for HL10-håndsettløfteren er utviklet for bruk med et hodesettssystem fra Plantronics. Les disse instruksjonene for å installere og bruke HL10. Kontroller at det trådløse hodesettssystemet fra Plantronics er fulladet.

**VIKTIG:** Følg instruksjonene for installeringen nøye.

### INSTALLERE HL10

**VIKTIG:** Du må ikke fjerne den beskyttende filmen på festetapen for alle justeringer er gjort.

1. Koble til strømledningen for løfteren (1) til kontakten for tilleggsutstyr (6) på Plantronics-forsterkeren. Pass på at den er koblet ordentlig til.
2. Fjern håndsettet fra holderen eller telefonbasen (fig. A).

3. Rengjør holderen og telefonens høyttalerområder, og sett håndsettet tilbake.
4. Plasser HL10 midlertidig på telefonen under håndsettet, og hold det på plass. Den øverste delen av løfteren skal berøre øretelefonen på håndsettet når håndsettet er plassert i holderen (fig. B).
5. Kontroller at mikrofonen på HL10 er plassert over ringehøyttaleren på telefonen. Hvis ikke må du feste ringemikrofonen (9).

### TILPASSE HL10 TIL TELEFONEN DIN

HL10 løfter håndsettet til tre høyder og vinkler ved å skyve høydebryteren for håndsettet (5) på baksiden av håndsettløfteren.

1. Begynn med høydebryteren for håndsettet (5) i den laveste posisjonen (fig. C).
2. Mens du holder HL10 på telefonbasen og har på deg hodesettet, plasserer du håndsettet på HL10 (fig. D).
3. Trykk på taleknappen på hodesettet for å løfte håndsettet ut av holderen. Vent til du hører summetonen (fig. E).
4. Trykk på taleknappen igjen for å senke håndsettet og koble fra (fig. E).

**MERK:** Hvis HL10 ikke løfter håndsettet nok til at det er helt av, og til at det går tilbake til holderen på en enkel måte, må du skyve høydebryteren for håndsettet (5) opp til en annen posisjon (fig. F).

Hvis håndsettet faller av løfteren, må du skyve høydebryteren for håndsettet (5) ned. Stabilisatorene (7) på forlengerarmen kan bidra til å støtte håndsettet for å få sikrere bruk.

**MERK:** Hvis telefonen din har justerbar høyde, kan en lavere innstilling forbedre ytelsen til HL10 (fig. G).

Hvis håndsettet fortsatt ikke løfter og senker telefonen jevnt, kan det hende at den trenger en forlengerarm (tilleggsutstyr).

## FESTE FORLENGERARMEN (OM NØDVENDIG)

Forlengerarmen brukes til å øke avstanden fra HL10 til øretelefonen på håndsettet. Stabilisatorene (7) kan flyttes til venstre eller høyre for å forbedre stabiliteten til håndsettet på HL10.

1. Skyv forlengerarmen inn på HL10 (fig. H).
2. Plasser stabilisatorene (7) på utsiden av håndsettet, slik at de griper forsiktig rundt telefonen (fig. I).
3. Les "Tilpasse HL10 til telefonen din" for å finne ut hva som er den riktige høyden for HL10.

## FESTE HL10 I EN PERMANENT POSISJON

Når du har funnet ut hva som er den beste posisjonen for håndsettets høydebryter (5), kan du feste HL10 til telefonbasen.

1. Fjern den beskyttende filmen fra festetapen (2) på undersiden av HL10 (fig. J).

**MERK:** Hvis telefonen har kurvede sider, kan den beskyttende filmen være på for at den skal passe bedre.

2. Plasser HL10 forsiktig i posisjonen du har funnet. Test at løfteren virker (fig. K).
3. Når du har funnet riktig posisjon, må du trykke på toppen av HL10 for å feste løfteren til telefonbasen (fig. L).

**MERK:** Bruk en rullende bevegelse for å feste løfteren.

4. Plasser håndsettet i HL10.

## RINGE OG MOTTA SAMTALER

Mens du har på deg hodesettet trykker du på taleknappen for å aktivere HL10. Når du hører en summetone, kan du bruke tastaturet på telefonen for å slå nummeret (fig. M).

Hvis du vil avslutte samtalen, trykker du på taleknappen én gang til. HL10 setter håndsettet tilbake i holderen og kobler fra samtalen.

Hvis hodesettet ikke piper når telefonen ringer, kan det hende at du må justere ringefunksjonen på telefonen.

1. Det beste resultatet får du ved å velge et tradisjonelt ringemønster på telefonen.
2. Still inn ringevolumet til middels.
3. Hvis det er nødvendig, kan du prøve forskjellige innstillinger for ringemønstre og volum helt til hodesettet piper når telefonen ringer.

Hvis hodesettet fortsatt ikke ringer, kan du feste ringemikrofonstøpslet (10) til HL10 og plassere ringemikrofonen (9) over ringehøytaleren på telefonen.

## BRUKE RINGEMIKROFONEN (OM NØDVENDIG)

Hvis HL10-mikrofonen ikke er plassert på ringehøytaleren på telefonen, må du installere ringemikrofonen (tilleggsutstyr) (fig. N og fig. O).

1. Fjern den beskyttende filmen fra ringemikrofonkontakten (4) på HL10.
2. Koble ringemikrofonstøpslet (10) til ringemikrofonkontakten (4).
3. Plasser ringemikrofonen (9) på ringehøytaleren på telefonen. Du skal høre en pipetone i hodesettet når du mottar en samtale.
4. Fjern den beskyttende filmen fra festetapen, og fest ringemikrofonen (9) til ringehøytaleren på telefonen.

## VIKTIG SIKKERHETSINFORMASJON

- Les alle instruksjonene før bruk.
- Tilleggsutstyret for HL10-håndsettøfteren er beregnet på å løfte og senke telefonhåndsettet sammen med forsterkere fra Plantronics som er laget for bruk med HL10-håndsettøfteren. Den skal ikke brukes til noe annet formål.
- Hvis du endrer produktet, blir garantien ugyldig.
- Du må ikke plassere noe annet enn telefonhåndsettet på dette produktet eller plassere det i et område der normal drift kan forhindres. Ekstra vekt kan forhindre at løfteren fungerer.

### VARSELINDIKATOR

- Når du bruker telefonutstyr og -tilleggsutstyr, bør du alltid ta dine forholdsregler for å redusere risikoen for brann, elektrisk støt og personskade.
- Hold fingre og andre gjenstander borte fra løfteenheten.
- Reduser faren for elektrisk støt ved ikke å demontere dette produktet. Ta kontakt med Plantronics Technical Assistance Center hvis det er nødvendig med service eller reparasjon.
- Koble løfteren fra forsterkeren, eller koble forsterkeren fra strømkilden (vegguttaket) før rengjøring. Ikke bruk flytende rengjøringsmidler eller sprayrensemidler. Bruk en fuktig klut når du rengjør hodesettet.

## HANSETLIFTER HL10 (ACCESSOIRE)

### ONDERDELEN

- 1 Netsnoer van handsetlifter
- 2 Montagestrips
- 3 Microfoon
- 4 Belmicrofoonaansluiting
- 5 Handsethoogteschakelaar
- 6 Accessoireaansluiting
- 7 Stabilisators
- 8 Alleen voor telefoons van het type Nortel i2004
- 9 Belmicrofoon
- 10 Belmicrofoonstekker

Het accessoire handsetlifter HL10 is ontworpen voor gebruik met een Plantronics-headsetsysteem. Lees deze instructies voor het installeren en het gebruik van uw HL10. Zorg dat uw draadloos headsetsysteem van Plantronics volledig is opgeladen.

**BELANGRIJK:** volg deze instructies nauwgezet.

### DE HL10 INSTALLEREN

**BELANGRIJK:** verwijder de bescherming van de montagestrips pas als u alle aanpassingen hebt gemaakt.

1. Sluit het netsnoer van de handsetlifter (1) aan op de accessoireaansluiting (6) op de Plantronics-versterker. Druk beide delen stevig aan voor een goede verbinding.
2. Neem de handset uit de houder of het basisstation van de telefoon (afb. A).

3. Reinig de houder en het speakergedeelte van de telefoon en plaats de handset terug.
4. Plaats de HL10 tijdelijk op de telefoon onder de handset en houd de lifter op zijn plaats. Als de handset in de houder staat, moet de bovenste rand van de lifter contact maken met het oorstuk van de handset (afb. B).
5. Controleer of de microfoon van de HL10 zich boven de speaker van de telefoon bevindt. Zo niet, dan moet u de belmicrofoon (9) bevestigen.

### DE HL10 INSTELLEN VOOR UW TELEFOON

De HL10 kan de handset op drie hoogten (onder drie hoeken) optillen. De instelling maakt u door de handsethoogteschakelaar (5) aan de achterzijde van de lifter te verschuiven.

1. Zet eerst de handsethoogteschakelaar (5) in de laagste positie (afb. C).
2. Terwijl u de HL10 op het basisstation van de telefoon houdt, en u de headset draagt, plaatst u de handset op de HL10 (afb. D).
3. Druk op de spreekknop op de headset om de handset uit de houder te laten tillen. Wacht op de kiestoon (afb. E).
4. Druk nogmaals op de spreekknop om de handset terug te laten plaatsen en verbreek de verbinding (afb. E).

**OPMERKING:** als de HL10 de handset niet hoog genoeg optilt om van de haak te komen en gemakkelijk terug te vallen in de houder, schuift u de handsethoogteschakelaar (5) naar boven op een andere positie (afb. F).

Als de handset van de lifter valt, zet u de handsethoogteschakelaar (5) lager. Met de stabilisators (7) op de verlengarm staat de handset stabiel en werkt de lifter beter.



**OPMERKING:** als uw telefoon in hoogte verstelbaar is, werkt de HL10 beter als de telefoon in een lage stand staat (afb. G).

Als de handset nog steeds niet soepel wordt opgetild en terug wordt geplaatst, hebt u mogelijk een verlengarm nodig voor uw telefoon.

### DE VERLENGARM BEVESTIGEN (INDIEN NODIG)

Door de verlengarm wordt de afstand tussen de HL10 en het oorstuk van de handset groter. De stabilisators (7) kunnen naar links of naar rechts worden geschoven om de handset beter op de HL10 te laten rusten.

1. Schuif de verlengarm op de HL10 (afb. H).
2. Plaats de stabilisators tegen de buitenkant van de handset, zodanig dat ze de telefoon voorzichtig optillen (afb. I).
3. Lees "De HL10 instellen voor uw telefoon" om de juiste hoogte te bepalen voor de HL10.

### DE HL10 IN EEN PERMANENTE POSITIE BEVESTIGEN

Als u de beste positie hebt bepaald voor de handsethoogteschakelaar (5), kunt u de HL10 bevestigen op het basisstation van uw telefoon.

1. Verwijder de bescherming van de montagestrips (2) aan de onderzijde van de HL10 (afb. J).

**OPMERKING:** als de zijkant van de telefoon een ronding heeft, kan de bescherming aan de zijkant er op blijven zitten zodat de HL10 beter past.

2. Plaats de HL10 voorzichtig in de gewenste positie. Probeer of de lifter werkt (afb. K).
3. Als u de gewenste positie hebt gevonden, drukt u stevig op de HL10 om de lifter op het basisstation van de telefoon te bevestigen (afb. L).

**OPMERKING:** bevestig de lifter door overal goed te drukken.

4. Plaats de handset op de HL10.

### BELLEN EN GEBELD WORDEN

Als u uw headset draagt, drukt u op de spreekknop om de HL10 te activeren. Als u een kiestoon hoort, kiest u met het toetsenblok het nummer (afb. M).

Als u het telefoongesprek wilt beëindigen, druk u nogmaals op de spreekknop. De HL10 plaatst de handset in de houder en beëindigt het gesprek.

Als uw headset geen pieptoon geeft als de telefoon overgaat, moet mogelijk de bel op uw telefoon worden afgesteld.

1. Door een traditioneel belpatroon te kiezen op uw telefoon krijgt u het beste resultaat.
2. Zet de volumeregeling van de telefoon op gemiddeld.
3. Probeer indien nodig verschillende instellingen van de belpatronen en het volume totdat er een geluidssignaal hoorbaar is in de headset als de telefoon overgaat.

Als u nog geen geluidssignaal hoort, bevestigt u de belmicrofoonstekker (10) in de HL10 en plaatst u de belmicrofoon (9) op de luidspreker van uw telefoon.

### DE BELMICROFOON GEBRUIKEN (INDIEN NODIG)

Als de microfoon van de HL10 zich niet op de speaker van uw telefoon bevindt, dient u de optionele belmicrofoon te installeren (afb. N en afb. O).

1. Verwijder het afdekplaatje van de belmicrofoonaansluiting (4) op de HL10.
2. Sluit de belmicrofoonstekker (10) aan op de belmicrofoonaansluiting (4).

3. Plaats de belmicrofoon (9) op de speaker van de telefoon. Als het goed is hoort u een pieptoon in de headset als u een telefoongesprek ontvangt.
4. Verwijder de bescherming van de montagetape en bevestig de belmicrofoon (9) op de belspeaker van de telefoon.

### BELANGRIJKE VEILIGHEIDSINFORMATIE

- Lees voor gebruik alle instructies door.
- Het beoogde doel van dit accessoire handsetlifter HL10 is het optillen en neerzetten van de handset van de telefoon in combinatie met Plantronics-versterkers die worden gemaakt voor gebruik met de handsetlifter HL10. Gebruik het niet voor andere doeleinden.
- De garantie vervalt als er wijzigingen worden aangebracht in het product.
- Laat niets anders dan de handset van de telefoon op dit product rusten en plaats het niet op een locatie waar een normale werking wordt belemmerd. Extra gewicht beïnvloedt de werking van de lifter nadelig.

### WAARSCHUWINGEN

- Bij gebruik van uw telefoontoestel moeten de volgende basisvoorzorgsmaatregelen in acht worden genomen om het risico op brand, elektrische schokken en lichamelijk letsel zoveel mogelijk te beperken.
- Houd vingers en voorwerpen uit de buurt van het liftgedeelte.
- Om elektrische schokken te voorkomen moet u dit toestel bij storingen niet zelf uit elkaar halen. Neem contact op met het Plantronics Technical Assistance Center als onderhoud of reparatie is vereist.
- Koppel de lifter los van de versterker of de versterker van de netvoeding (stopcontact) voordat u deze schoonmaakt. Gebruik geen vloeibare schoonmaakmiddelen of spuitbussen. Maak het toestel met een vochtige doek schoon.

# HL10 ACESSÓRIO SUPORTE DE ATENDIMENTO DO MICROAUSCULTADOR

## LISTA DE COMPONENTES

- 1 Cabo de alimentação do Suporte de Atendimento
- 2 Fitas de Montagem
- 3 Microfone
- 4 Entrada do Microfone com Toque
- 5 Comutador de Altura do Microauscultador
- 6 Entrada de Acessórios
- 7 Estabilizadores
- 8 Apenas telefones Nortel i2004
- 9 Microfone com Toque
- 10 Ficha do Microfone com Toque

O HL10 Acessório Suporte de Atendimento do Microauscultador foi concebido para ser utilizado com um Sistema de Auricular Plantronics. Leia estas instruções para configurar e utilizar o HL10. Certifique-se de que o Sistema de Auricular sem Fios Plantronics está completamente carregado.

**IMPORTANTE:** siga cuidadosamente as instruções de instalação.

## INSTALAR O HL10

**IMPORTANTE:** Não retire as coberturas das fitas de montagem até ter feito todos os ajustes.

1. Ligue o Cabo de Alimentação do Suporte de Atendimento (1) à Entrada de Acessórios (6) do amplificador Plantronics. Certifique-se de que prime firmemente para ficar bem introduzido.

2. Retire o microauscultador do suporte ou da base do telefone (Fig. A).
3. Limpe o suporte e as áreas do altifalante do telefone e volte a colocar o microauscultador.
4. Temporariamente, coloque o HL10 no telefone sob o microauscultador e segure-o nessa posição. A extremidade superior do suporte de atendimento deve tocar na peça para a orelha do microauscultador quando este está colocado no suporte (Fig. B).
5. Verifique se o microfone do HL10 está localizado sobre o altifalante do microfone com toque. Caso contrário, precisa de prender o Microfone com Toque (9).

## AJUSTAR O HL10 PARA O SEU TELEFONE

O HL10 ergue o microauscultador a três alturas, deslizando o Comutador de Altura do Microauscultador (5) na parte de trás do Suporte de Atendimento do Microauscultador.

1. Comece com o Comutador de Altura do Microauscultador (5) na posição mais baixa (Fig. C).
2. Enquanto segura o HL10 na base do telefone e usa o auricular, coloque o microauscultador no HL10 (Fig. D).
3. Prima o botão de conversação do auricular para erguer o microauscultador do suporte. Escute o sinal de marcação (Fig. E).
4. Prima novamente o botão de conversação para baixar o microauscultador e desligar (Fig. E).

**NOTA:** Se o HL10 não erguer o microauscultador o suficiente para sair do gancho e regressar facilmente ao suporte, deslize o Comutador de Altura do Microauscultador (5) até outra posição (Fig. F).

Se o microauscultador cair do suporte de atendimento, mova o Comutador de Altura do Microauscultador (5) para baixo. Os Estabilizadores (7) do Braço Extensivo podem ajudar a estabilizar o microauscultador para uma operação mais fiável.

**NOTA:** Se o seu telefone possuir uma altura ajustável, uma definição mais baixa pode melhorar o desempenho do HL10 (Fig. G).

Se, ainda assim, o microauscultador não for erguido e baixado suavemente, o seu telefone pode exigir o acessório Braço Extensivo.

## FIXAR O BRAÇO EXTENSIVO (SE NECESSÁRIO)

O Braço Extensivo destina-se a aumentar a distância entre o HL10 e a peça para a orelha do microauscultador. Os Estabilizadores (7) podem ser mudados da esquerda para a direita para melhorar a estabilidade do microauscultador no HL10.

1. Deslize o Braço Extensivo para o HL10 (Fig. H).
2. Posicione os Estabilizadores (7) no exterior do microauscultador para agarrar suavemente o telefone (Fig. I).
3. Leia "Ajustar o HL10 para o Seu Telefone" para determinar a altura correcta do HL10.

## MONTAGEM DO HL10 NUMA POSIÇÃO PERMANENTE

Depois de determinar a melhor posição para o Comutador de Altura do Microauscultador (5), pode montar o HL10 na base do seu telefone.

1. Retire as coberturas protectoras das Fitas de Montagem (2) sob o HL10 (Fig. J).

**NOTA:** Se a parte lateral do telefone estiver encurvada, a cobertura protectora lateral pode ser deixada montada para melhorar a fixação.

2. Suavemente, coloque o HL10 na posição identificada. Teste o funcionamento do suporte de atendimento (Fig. K).
3. Quando tiver localizado a posição apropriada, prima firmemente sobre o topo do HL10 para fixar o suporte de atendimento à base do telefone (Fig. L).

**NOTA:** utilize um movimento de rotação para fixar o suporte de atendimento.

4. Coloque o microauscultador no HL10.

## FAZER E RECEBER CHAMADAS

Enquanto usa o auricular, prima o botão de conversação para activar o HL10. Quando ouvir o sinal de marcação, utilize o teclado do telefone para marcar o número (Fig. M).

Para terminar a chamada, prima novamente o botão de conversação. O HL10 repõe o microauscultador no suporte e desliga a chamada.

Se o auricular não emitir um bip quando o telefone tocar, pode precisar de ajustar o toque do telefone.

1. Para melhores resultados, escolha um padrão de toque tradicional no seu telefone.
2. Regule o volume do toque do telefone num nível intermédio.
3. Se necessário, experimente diferentes regulações do padrão de toque e volume até que o auricular emita um bip quando o telefone tocar.

Se o seu auricular continuar sem tocar, prenda a Ficha do Microfone com Toque (10) ao HL10 e coloque o Microfone com Toque (9) sobre o altifalante do telefone.

## UTILIZAÇÃO DO MICROFONE COM TOQUE (SE NECESSÁRIO)

Se o microfone do HL10 não estiver localizado sobre o altifalante do telefone, tem de instalar o Microfone com Toque opcional (Fig. N e Fig. O).

1. Retire a cobertura da Entrada do Microfone com Toque (4) do HL10.
2. Ligue a Ficha do Microfone com Toque (10) à Entrada do Microfone com Toque (4).
3. Coloque o Microfone com Toque (9) sobre o altifalante do telefone. Deverá ouvir um bip no auricular quando receber uma chamada.
4. Retire a cobertura protectora da fita de montagem e fixe o Microfone com Toque (9) ao altifalante do telefone.

## INFORMAÇÕES IMPORTANTES DE SEGURANÇA

- Leia todas as instruções antes de utilizar.
- A finalidade a que se destina este HL10 Acessório Suporte de Atendimento do Microauscultador é erguer e baixar o microauscultador do telefone em conjunto com os amplificadores Plantronics fabricados para uso com o HL10 Suporte de Atendimento. Não deve ser utilizado para nenhum outro fim.
- A modificação do produto anula a garantia.
- Não permita que mais nada além do microauscultador do telefone seja colocado sobre este produto nem o situe numa área onde o funcionamento normal possa ser prejudicado. Peso adicional pode impedir o suporte de atendimento de funcionar.

## AVISOS

- Ao utilizar o seu equipamento telefónico e acessórios, deve sempre tomar as precauções básicas de segurança de forma a reduzir o risco de incêndios, choques eléctricos e ferimentos em pessoas.
- Mantenha os dedos e outros objectos longe da base de elevação.
- Para reduzir o risco de choques eléctricos, não desmonte este produto. Contacte o Centro de Assistência Técnica da Plantronics quando necessitar de trabalhos de assistência ou reparação.
- Desligue o suporte de atendimento do amplificador ou o amplificador da fonte de alimentação (tomada eléctrica) antes de limpar. Não utilize líquidos ou aerossóis de limpeza. Utilize um pano húmido para limpar.

# HL10 LURLYFTARE

## KOMPONENTÖVERSIKT

- 1 Strömssladd till lurlyftare
- 2 Monteringsband
- 3 Mikrofon
- 4 Uttag för inljudsmikrofon
- 5 Höjdomkopplare för lur
- 6 Tillbehörsuttag
- 7 Stabilisatorer
- 8 Enbart Nortel i2004-telefoner
- 9 Inljudsmikrofon
- 10 Inljudsmikrofonens kontakt

Lurlyftaren HL10 är designad för att användas med ett Plantronics-headsetsystem. Installera och använd HL10 med hjälp av de här anvisningarna. Kontrollera att Plantronics-headsetsystemet är helt uppladdat.

**VIKTIGT:** Följ installationsanvisningarna noggrant.

## INSTALLERA HL10

**VIKTIGT:** Ta inte bort skydden till monteringsbanden förrän alla justeringar har gjorts.

1. Anslut strömssladden (1) till tillbehörsuttaget (6) på Plantronics-förstärkaren. Tryck fast den ordentligt.
2. Ta bort luren från klykan eller basenheten (bild A).
3. Rengör klykan eller högtalaren på telefonen och sätt tillbaka luren.

4. Placera HL10 tillfälligt på telefonen under luren och håll den på plats. Den övre delen av lurlyftaren ska vidröra hörsnäckan till luren när luren är placerad i klykan (bild B).
5. Kontrollera att mikrofonen på HL10 är placerad ovanför inljudshögtalaren på telefonen. Om den inte är det måste du sätta fast inljudsmikrofonen (9).

## JUSTERA HL10 FÖR TELEFONEN

Med HL10 kan du lyfta luren i tre olika lägen (nivå och vinkel) med hjälp av höjdomkopplaren (5) på baksidan av lurlyftaren.

1. Börja med höjdomkopplaren (5) i det nedersta läget (bild C).
2. Medan du håller HL10 på basenheten och använder headsetet placeras du luren på HL10 (bild D).
3. Lyft luren från klykan genom att trycka på talknappen på headsetet. Lyssna efter kopplingston (bild E).
4. Lägg på luren genom att trycka på talknappen igen (bild E).

**OBS!** Om luren inte lyfts tillräckligt högt för att kopplas från och enkelt läggas tillbaka i klykan skjuter du höjdomkopplaren (5) uppåt till ett nytt läge (bild F).

Om luren faller av lurlyftaren flyttar du ned höjdomkopplaren (5). Stabilisatorerna (7) på förlängningsarmen kan ge stöd för luren vilket ger mer tillförlitlig användning.

**OBS!** Om höjden kan justeras för telefonen kan det hända att prestanda för HL10 förbättras om du använder ett lägre läge (bild G).

Om det ändå inte går att lyfta och sänka luren på ett smidigt sätt kan det hända att du måste använda förlängningsarmstillbehöret till telefonen.

## SÄTTA FAST FÖRLÄNGNINGSARMEN (VID BEHOV)

Syftet med förlängningsarmen är att öka avståndet mellan HL10 och hörsnäckan till luren. Stabilisatorerna (7) kan skjutas till vänster eller höger för att ge så stor stabilitet som möjligt för luren på HL10.

1. Skjut fast förlängningsarmen på HL10 (bild H).
2. Placera stabilisatorerna (7) på lurens utsida för att lätt kunna greppa luren (bild I).
3. Information om hur du ställer in rätt höjd för HL10 finns i "Justera HL10 för telefonen."

## MONTERA HL10 I PERMANENT LÄGE

När du har ställt in det bästa läget för höjdomkopplaren (5) kan du montera HL10 på basenheten.

1. Ta bort skydden från monteringsbanden (2) på undersidan av HL10 (bild J).

**OBS!** Om sidan på telefonen är böjd kan du lämna kvar skyddet på sidan så sitter lurlyftaren bättre.

2. Placera HL10 i lämpligt läge. Kontrollera att lurlyftaren fungerar (bild K).
3. När du har placerat HL10 i lämpligt läge fäster du den på basenheten genom att trycka på dess ovansida (bild L).

**OBS!** Fäst lurlyftaren med en rullande rörelse.

4. Placera luren på HL10.

## RINGA OCH TA EMOT SAMTAL

Medan du använder headsetet trycker du på talknappen så aktiveras HL10. När du hör en kopplingston slår du numret på knappsatsen på telefonen (bild M).

När du vill avsluta samtalet trycker du på talknappen igen. HL10 lägger då luren i klykan och samtalet avslutas.

Om du inte hör ett pip ljud i headsetet när telefonen ringer kan det hända att du måste justera ringsignalen för telefonen.

1. Du får bäst resultat om du väljer en vanlig ringsignal.
2. Ställ in ringsignalsvolymen i mellanregistret.
3. Om det behövs försöker du med olika inställningar för ringsignaler och volym tills du hör ett pip ljud i headsetet när telefonen ringer.

Om du ändå inte hör ett pip ljud i headsetet ansluter du inljudsmikrofonens kontakt (10) till HL10 och placerar inljudsmikrofonen (9) ovanför inljudshögtalaren på telefonen.

## ANVÄNDA INLJUDSMIKROFONEN (VID BEHOV)

Om HL10-mikrofonen inte är placerad ovanför inljudshögtalaren på telefonen måste du installera inljudsmikrofonen (tillval) (bild N och bild O).

1. Ta bort kåpan från inljudsmikrofonens uttag (4) på HL10.
2. Anslut inljudsmikrofonens kontakt (10) till uttaget för inljudsmikrofonen (4).
3. Placera inljudsmikrofonen (9) ovanför inljudshögtalaren på telefonen. Det bör höras ett pip ljud i headsetet när du får ett samtal.
4. Ta bort skyddet från fästtejpens och anslut inljudsmikrofonen (9) till inljudshögtalaren på telefonen.

## VIKTIG SÄKERHETSINFORMATION

- Läs alla anvisningar innan du använder produkten.
- Syftet med Lurlyftaren HL10 är att lyfta och sänka telefonluren tillsammans med de Plantronics-förstärkare som tillverkats för användning med Lurlyftaren HL10. Den bör inte användas för andra ändamål.
- Om du gör några ändringar av produkten gäller inte garantin.
- Lägg inte andra föremål än telefonluren på produkten och placera den inte på en plats där det är svårt att använda den på vanligt sätt. Om du lägger på extra vikt fungerar inte lurlyftaren.

### VARNINGAR

- Följ alltid de här grundläggande säkerhetsföreskrifterna när du använder telefonutrustningen och tillbehören för att minska risken för eldsvådor, elektriska stötar och personskador.
- Håll fingrar och andra föremål borta från lyftplattan.
- Minimera risken för elektriska stötar genom att inte ta isär produkten. Kontakta Plantronics Technical Assistance Center när service och reparationer behöver utföras.
- Koppla från lurlyftaren från förstärkaren eller förstärkaren från strömkällan (eluttaget) innan du rengör dem. Använd inte flytande rengöringsmedel eller rengöringsspray. Använd en fuktig trasa vid rengöring.



## HL10-LUURINPIDIKE

### OSAT

- 1 Luuripidikkeen virtajohto
- 2 Kiinnitysteipit
- 3 Mikrofoni
- 4 Kaiutinmikrofonin liitin
- 5 Luurin korkeuden säädin
- 6 Liitin (lisävaruste)
- 7 Vakaajat
- 8 Vain Nortel i2004-puhelimissa
- 9 Kaiutinmikrofoni
- 10 kaiutinmikrofonin liitin

Lisävarusteena saatava HL10-luuripidike on suunniteltu käytettäväksi Plantronicsin kuulokejärjestelmän kanssa. Lue nämä ohjeet HL10-luuripidikkeen asennusta ja käyttöä varten. Varmista, että langaton Plantronics-kuulokejärjestelmä on ladattu täyteen.

**TÄRKEÄÄ:** noudata asennusohjeita huolellisesti.

### HL10-LUURIPIDIKKEEN ASENTAMINEN

**TÄRKEÄÄ:** Älä poista kiinnitysteippien suojakalvoja, ennen kuin kaikki säädöt on tehty.

1. Liitä luuripidikkeen virtajohto (1) Plantronics-vahvistimeen lisävarusteena saatavalla liittimellä (6). Varmista, että johto on tiukasti liittimessä.
2. Nosta luuri pidikkeestä tai puhelimen tukiasemasta (kuva A).
3. Puhdista latausalusta ja puhelimen kaiutin ja aseta luuri takaisin paikalleen.

4. Aseta luuri HL10-luuripidikkeeseen. Luuripidikkeen yläreunan pitäisi koskettaa luurin korvasankaa luurin ollessa latauslaitteessa (kuva B).
5. Tarkista, että HL10-luuripidike on puhelimen kaiuttimen päällä. Jos näin ei ole, liitä kaiutinmikrofoni (9).

### HL10-LUURIPIDIKKEEN ASENTAMINEN PUHELIMEEN

HL10-luuripidikkeen voi säätää kolmelle eri korkeudelle ja kolmeen eri kulmaan liu'uttamalla luuripidikkeen takana sijaitsevaa luurin korkeuden säädintä (5).

1. Kokeile ensin luurin korkeussäätimen (5) alinta tasoa (kuva C).
2. Kun käytät kevytkuuloketta tai pidät HL10-luuripidikettä puhelimen tukiasemassa, aseta luuri HL10-luuripidikkeeseen (kuva D).
3. Voit nostaa luurin lataustelineestä painamalla ensin kuulokkeen puhelupainiketta. Odota valintaääntä (kuva E).
4. Voit laskea luurin alemmas ja katkaista yhteyden painamalla puhepainiketta (kuva E).

**HUOMAUTUS:** jos HL10-luuripidike ei nosta luuria tarpeeksi korkealle, jotta se irtoaisi kannattimesta, eikä palaa lataustelineeseen helposti, liu'uta luurin korkeuden säädintä (5) toiseen asentoon (kuva F).

Jos luuri putoaa pidikkeestä, siirrä luurin korkeussäädintä (5) alaspäin. Varren jatko-osan vakaajat (7) pitävät luurin oikeassa asennossa, jolloin se toimii paremmin.

**HUOMAUTUS:** jos käytössä olevan puhelimen korkeutta voi säätää, alemmas asettaminen saattaa tehostaa HL10-luuripidikkeen toimintaa (kuva G).

Jos luuri ei edelleenkään nouse ja laskeudu sujuvasti, puhelimeen on ehkä asennettava lisävarusteena saatava jatko-osa.

## JATKO-OSAN ASENTAMINEN (TARVITTAESSA)

Jatko-osa on tarkoitettu lisäämään HL10-luuripidikkeen ja luurin korvaosan etäisyyttä toisistaan. Vakaajan (7) voi vaihtaa puolelta toiselle HL10-luuripidikkeeseen asetetun luurin vakauden parantamiseksi.

1. Liu'uta jatko-osa HL10-luuripidikkeeseen (kuva H).
2. Aseta vakaajat (7) luurin kummallekin puolelle, jotta se koskettaa kevyesti puhelinta (kuva I).
3. Lisätietoja oikeasta sijoituskorkeudesta on kohdassa HL10-luuripidikkeen asentaminen puhelimeen.

## HL10-LUURIPIDIKKEEN KIINNITTÄMINEN PYSYVÄSTI

Kun luurin korkeussäätimestä (5) on löytynyt oikea asetus, voit kiinnittää HL10-luuripidikkeen puhelimen tukiasemaan.

1. Irrota luuripidikkeen alapuolella olevien kiinnitysteippien (2) suojakalvot (kuva J).

**HUOMAUTUS:** jos puhelimen reuna on kaareva, sivussa olevan suojakalvon voi jättää paikalleen parantamaan luurin vakautta.

2. Aseta HL10-luuripidike varovasti aiemmin valittuun asentoon. Kokeile, että pidike toimii (kuva K).
3. Kun oikea asento on löytynyt, kiinnitä HL10-luuripidike puhelimen tukiasemaan painamalla pidikettä kevyesti (kuva L).

**HUOMAUTUS:** kiinnitä pidike pyörivin liikkein.

4. Aseta luuri HL10-luuripidikkeeseen.

## PUHELUIJEN SOITTAMINEN JA VASTAANOTTAMINEN

Kun käytössäsi on kevytkuuloke, voit ottaa HL10-luuripidikkeen käyttöön painamalla puhelupainiketta. Valintaäänien kuultuasi voit valita puhelinumeroa puhelimen näppäimistön avulla (kuva M).

Kun haluat lopettaa puhelun, paina puhelupainiketta uudelleen. HL10-luuripidike palautuu latausasustaan ja puhelu katkeaa.

Jos kevytkuulokkeesta ei kuulu merkkiääntä puhelimen soidessa, puhelimen kaiutinta on ehkä säädettävä.

1. Parhaan lopputuloksen saamiseksi puhelimeen kannattaa valita perinteinen soittoaäni.
2. Aseta puhelimen soittoaänen voimakkuus keskitasolle.
3. Kokeile tarvittaessa erilaisia soittoaäniä ja äänenvoimakkuuksia, kunnes kevytkuulokkeesta kuuluu merkkiääni puhelimen soidessa.

Jos puhelin ei soi, voit kytkeä kaiutinmikrofonin liittimen (10) HL10-luuripidikkeeseen ja asettaa kaiutinmikrofonin (9) puhelimen kaiuttimen päälle.

## KAIUTINMIKROFONIN KÄYTTÖ (TARVITTAESSA)

Jos puhelimen kaiuttimen päällä ei ole HL10-mikrofonia, siihen on asennettava lisävarusteena saatava kaiutinmikrofoni (kuva N ja kuva O).

1. Poista HL10-luuripidikkeen kaiutinmikrofoniliittimen (4) kansi.
2. Kytke mikrofonin liitin (10) kaiutinmikrofonin liitäntään (4).
3. Aseta kaiutinmikrofoni (9) puhelimen kaiuttimen päälle. Kevytkuulokkeesta pitäisi nyt kuulua merkkiääni uuden puhelun saapuessa.
4. Poista kiinnitysteipin suojakalvot ja kiinnitä kaiutinmikrofoni (9) puhelimen kaiuttimeen.

## TÄRKEÄT TURVALLISUUSTIEDOT

- Lue kaikki ohjeet ennen laitteen käyttämistä.
- HL10-luuripidike (lisävaruste) on tarkoitettu puhelimen luurin nostamiseen ja laskemiseen ja käytettäväksi yhdessä HL10-luuripidikettä varten valmistettujen Plantronics-vahvistinten kanssa. Älä käytä laitetta mihinkään muuhun tarkoitukseen.
- Muutosten tekeminen laitteeseen saattaa mitätöidä takuun.
- Älä aseta laitteen päälle muita esineitä kuin puhelimen luuri äläkä sijoita laitetta paikkaan, jossa sen normaali käyttö saattaa vaikeutua tai estyä. Ylimääräinen paino pidikkeen päällä estää pidikettä toimimasta.

## VAROITUKSET

- Kun käytät puhelinta tai sen lisävarusteita, noudata aina turvallisuusohjeita tulipalon, sähköiskun ja onnettomuuksien välttämiseksi.
- Älä koske tai anna minkään esineiden koskettaa pidikettä.
- Älä pura laitetta itse. Näin vähennät sähköiskun vaaraa. Kun laitetta on syytä huoltaa tai korjata, ota yhteys Plantronicsin tekniseen tukeen.
- Irrota pidike kaiuttimesta tai kaiutin virtalähteestä (pistorasiasta) ennen puhdistamista. Älä käytä puhdistukseen nestemäisiä puhdistusaineita tai aerosolipuhdistusaineita. Puhdista laite hieman kostealla liinalla.

